

# NEON POOL

**INDICATIONS D'INSTALLATION EN PISCINE**

INDICATIONS FOR POOL INSTALLATION



## Système de triple étanchéité IP68 : protection maximale contre l'eau, le chlore et la salinité.

Chez Luz Negra, nous comprenons les risques liés à la combinaison de l'électricité et de l'humidité, en particulier dans des environnements exigeants tels que les piscines ou les installations exposées au chlore et au sel. C'est pourquoi nous avons développé un système exclusif de triple étanchéité garantissant un niveau de protection IP68, conforme aux principales normes internationales telles que **UL** et **CE**.

Notre processus d'étanchéité se déroule en trois phases:

1. Étanchéité interne du ruban LED.
2. Encapsulation de l'extrémité du profilé néon.
3. Application d'une étanchéité extérieure haute résistance.

En raison de la complexité du processus, **le délai de livraison est de 4 à 6 semaines**. De plus, pour des raisons de garantie, le produit ne peut pas être manipulé ni coupé par le client une fois fabriqué.

Lors de la commande, il est indispensable d'indiquer:

- **La longueur exacte du segment LED.**
- **La longueur du câble d'alimentation.**

Il sera également nécessaire de compléter un court formulaire technique que nous joignons, afin de garantir que le produit livré s'adapte parfaitement aux besoins du projet.

Chez Luz Negra, la **qualité** et la **fiabilité** sont notre priorité absolue.



Triple-Seal IP68 System: maximum protection against water, chlorine, and salinity

Here at Luz Negra, we take the risks of combining electricity and moisture very seriously, especially in demanding environments such as swimming pools or installations exposed to chlorine and salt. That's why we have developed an exclusive triple-seal system that ensures IP68-rated watertightness and fully compliant with leading international standards such as **UL** and **CE**.

Our sealing process is carried out in three stages:

1. Internal sealing of the LED strip.
2. Encapsulation of the neon profile ends.
3. Application of a high-resistance external seal.

This system guarantees maximum durability and reliability, even under extreme conditions.

Due to the complexity of the process, the **lead time is 4 to 6 weeks**. Additionally, for warranty reasons, the product cannot be cut or modified by the customer once manufactured.

When placing an order, it is essential to specify:

- **Exact length of the LED segment.**
- **Length of the power cable.**

A short technical questionnaire will also be provided and must be completed to ensure the product is tailored precisely to the project requirements.

Here at Luz Negra, **quality** and **reliability** are always our top priority.

# NEON POOL TOP et SIDE / NEON POOL TOP and SIDE

INDICATIONS D'INSTALLATION EN PISCINE / INDICATIONS FOR POOL INSTALLATION

Cocher la case avec un « X » / Mark with an 'X' in the box

## 1. Température de couleur requise / Colour temperature required

- 4000K   
  3500K   
  3000K   
  2700K   
  RGB   
  RGB+W (3000K)

## 2. Type de Neon Pool requis / Type of Neon Pool required

Neon Pool **TOP**

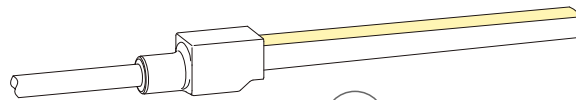
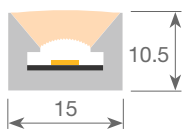

Sortie de câble **FRONTALE** / FRONT cable outlet

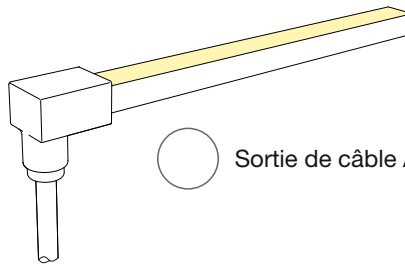

Sortie de câble **ARRIÈRE** / BACK cable outlet

Neon Pool **SIDE**

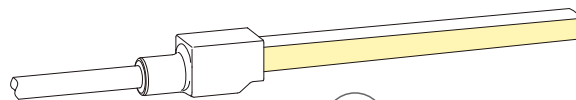
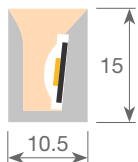

Sortie de câble **FRONTALE** / FRONT cable outlet

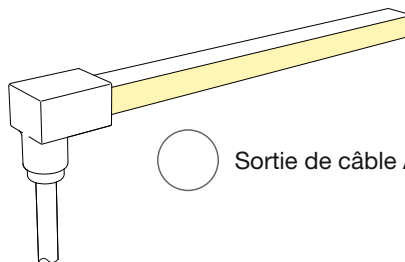

Sortie de câble **ARRIÈRE** / BACK cable outlet

Nom société / Fiscal name :

Offre - Commande / Offer - Order :

Signature / Signature :

Notes / Notes :

# NEON POOL TOP et SIDE / NEON POOL TOP and SIDE

## INDICATIONS D'INSTALLATION EN PISCINE / INDICATIONS FOR POOL INSTALLATION

**3. Quelle est la longueur de chaque ruban dans la piscine? / How long is each strip of the pool?**  
**Quel type de sortie de câble est nécessaire pour chaque segment? / What type of cable outlet does each section require?**

- Types de sortie de câble / Types of cable outlet

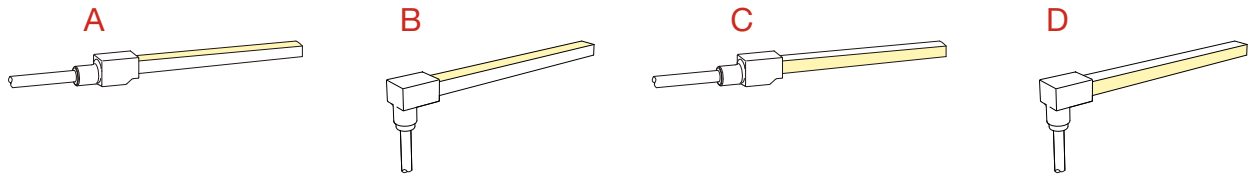

- Extrémités de sortie de câble et longueur du ruban / Cable outlet ends and length of the strip

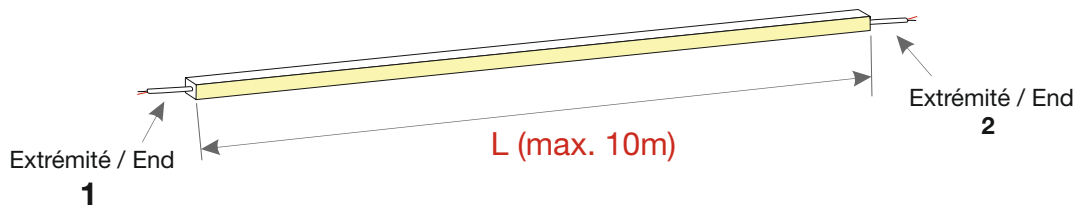

Nombre de segments / Number of sections : \_\_\_\_\_



Section / Section 1

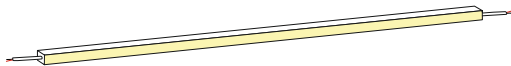

Longueur du ruban (m) / Strip length (m) : \_\_\_\_\_

Type de sortie de câble extrémité 1 / Type of cable outlet end 1 : \_\_\_\_\_

Type de sortie de câble extrémité 2 / Type of cable outlet end 2 : \_\_\_\_\_



Section / Section 2

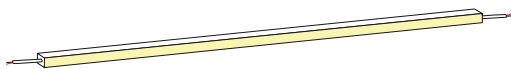

Longueur du ruban (m) / Strip length (m) : \_\_\_\_\_

Type de sortie de câble extrémité 1 / Type of cable outlet end 1 : \_\_\_\_\_

Type de sortie de câble extrémité 2 / Type of cable outlet end 2 : \_\_\_\_\_



Section / Section 3

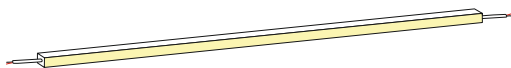

Longueur du ruban (m) / Strip length (m) : \_\_\_\_\_

Type de sortie de câble extrémité 1 / Type of cable outlet end 1 : \_\_\_\_\_

Type de sortie de câble extrémité 2 / Type of cable outlet end 2 : \_\_\_\_\_



Section / Section 4

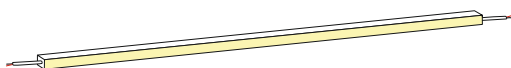

Longueur du ruban (m) / Strip length (m) : \_\_\_\_\_

Type de sortie de câble extrémité 1 / Type of cable outlet end 1 : \_\_\_\_\_

Type de sortie de câble extrémité 2 / Type of cable outlet end 2 : \_\_\_\_\_

# NEON POOL TOP et SIDE / NEON POOL TOP and SIDE

## INDICATIONS D'INSTALLATION EN PISCINE / INDICATIONS FOR POOL INSTALLATION



Section / Section 5

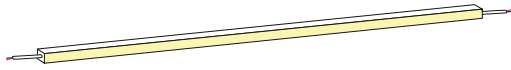

Longueur du ruban (m) / Strip length (m) : \_\_\_\_\_

Type de sortie de câble extrémité 1 / Type of cable outlet end 1 : \_\_\_\_\_

Type de sortie de câble extrémité 2 / Type of cable outlet end 2 : \_\_\_\_\_



Section / Section 6

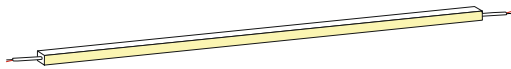

Longueur du ruban (m) / Strip length (m) : \_\_\_\_\_

Type de sortie de câble extrémité 1 / Type of cable outlet end 1 : \_\_\_\_\_

Type de sortie de câble extrémité 2 / Type of cable outlet end 2 : \_\_\_\_\_



Section / Section 7

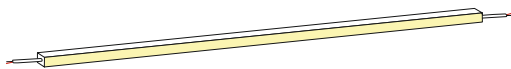

Longueur du ruban (m) / Strip length (m) : \_\_\_\_\_

Type de sortie de câble extrémité 1 / Type of cable outlet end 1 : \_\_\_\_\_

Type de sortie de câble extrémité 2 / Type of cable outlet end 2 : \_\_\_\_\_



Section / Section 8

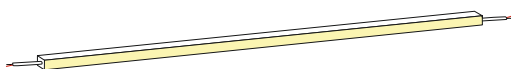

Longueur du ruban (m) / Strip length (m) : \_\_\_\_\_

Type de sortie de câble extrémité 1 / Type of cable outlet end 1 : \_\_\_\_\_

Type de sortie de câble extrémité 2 / Type of cable outlet end 2 : \_\_\_\_\_



Section / Section 9

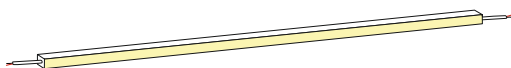

Longueur du ruban (m) / Strip length (m) : \_\_\_\_\_

Type de sortie de câble extrémité 1 / Type of cable outlet end 1 : \_\_\_\_\_

Type de sortie de câble extrémité 2 / Type of cable outlet end 2 : \_\_\_\_\_



Section / Section 10

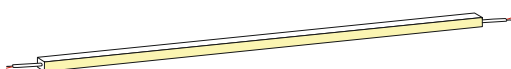

Longueur du ruban (m) / Strip length (m) : \_\_\_\_\_

Type de sortie de câble extrémité 1 / Type of cable outlet end 1 : \_\_\_\_\_

Type de sortie de câble extrémité 2 / Type of cable outlet end 2 : \_\_\_\_\_



Section / Section 11

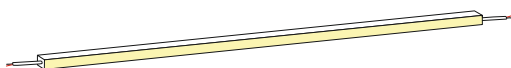

Longueur du ruban (m) / Strip length (m) : \_\_\_\_\_

Type de sortie de câble extrémité 1 / Type of cable outlet end 1 : \_\_\_\_\_

Type de sortie de câble extrémité 2 / Type of cable outlet end 2 : \_\_\_\_\_



Section / Section 12

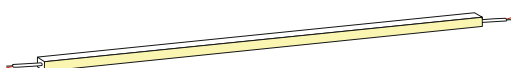

Longueur du ruban (m) / Strip length (m) : \_\_\_\_\_

Type de sortie de câble extrémité 1 / Type of cable outlet end 1 : \_\_\_\_\_

Type de sortie de câble extrémité 2 / Type of cable outlet end 2 : \_\_\_\_\_

# NEON POOL TOP et SIDE / NEON POOL TOP and SIDE

## INDICATIONS D'INSTALLATION EN PISCINE / INDICATIONS FOR POOL INSTALLATION

### 4. Type de forme de piscine / Type of pool shape

Formes courbes / Curved shapes

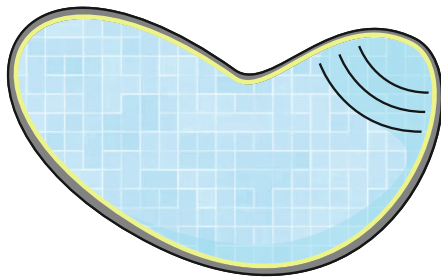

Formes droites / Straight shapes

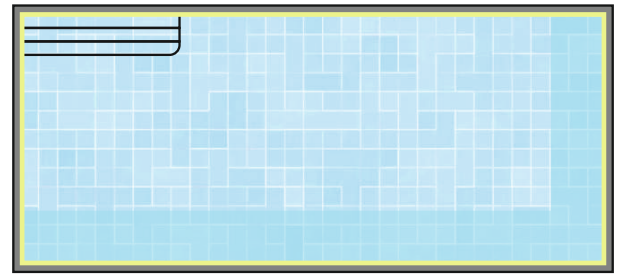

### 5. Où seront installées les rubans? / Where will the strips be placed?

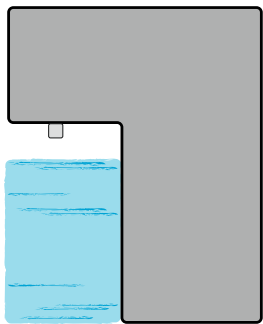

À la Surface, sous le rebord en céramique. / On the surface, under the ceramic edge.

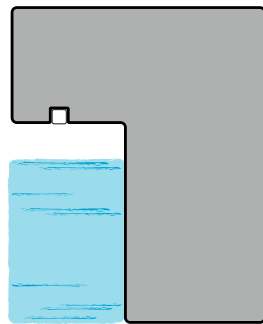

Encastré, sous le rebord en céramique. / Recessed, under the ceramic edge.

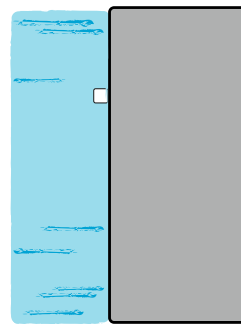

En surface, à la fixation murale. / On the surface, wall mounted.



**ATTENTION! / ATTENTION!**  
Non recommandé pour les piscines, uniquement pour les zones sans accès à l'eau ou sans point d'eau. / Not recommended for swimming pools, only for areas without access or water sources.

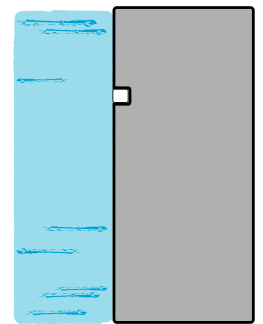

Encastré, fixé au mur. / Recessed, wall mounted.

### 6. Si l'on choisit les deux dernières options mentionnées au point précédent, à quelle profondeur la bande sera-t-elle installée? / In the case of choosing the last two options in the previous point, at what depth will the strip be installed?

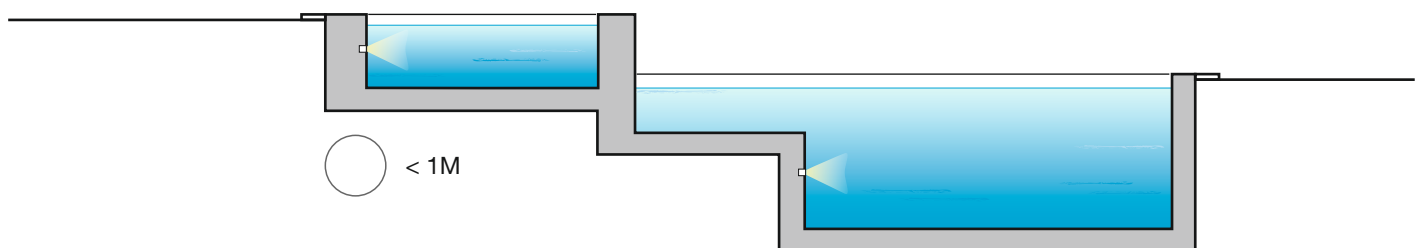

< 1M

1M à 2M / 1M to 2M

# NEON POOL TOP et SIDE / NEON POOL TOP and SIDE

## INDICATIONS D'INSTALLATION EN PISCINE / INDICATIONS FOR POOL INSTALLATION

7. Si l'on prend l'un des exemples, où seront placées les bandes mentionnées au **point 3** ? /  
Using one of the examples, where will the strips in **point 3** be placed?

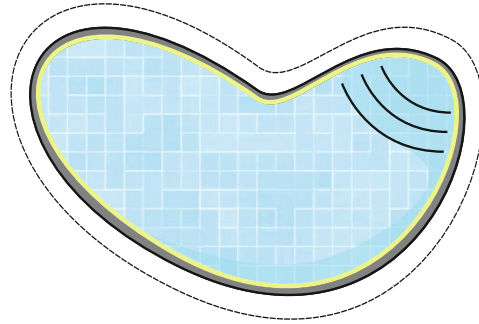
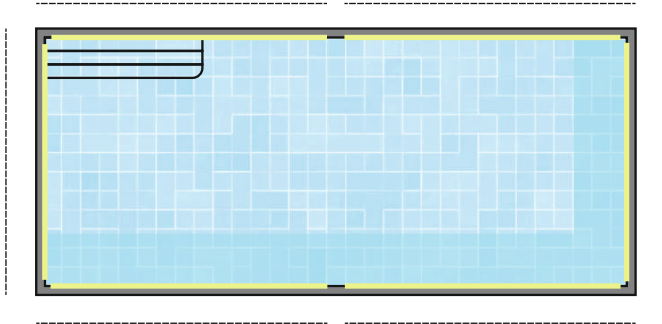

**ATTENTION! / ATTENTION!**

Le rayon de courbure minimal dans les angles est de 120 mm. /  
The minimum bending radius at corners is 120 mm.

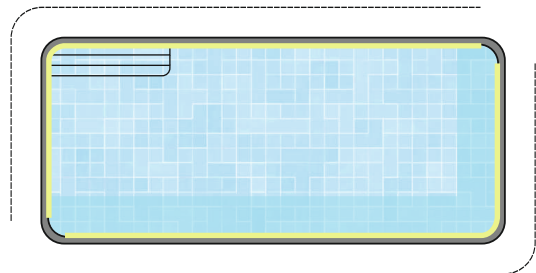
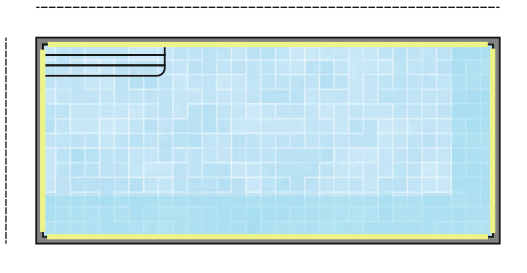

8. Où se trouvent les ouvertures d'accès qui abritent les boîtes de jonction électriques intermédiaires ? /  
Where are the handholes that house the intermediate electrical junction boxes?

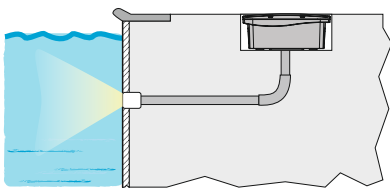

Enfoncé dans le sol, au-dessus du niveau de l'eau. /  
Recessed in the ground, above water level.

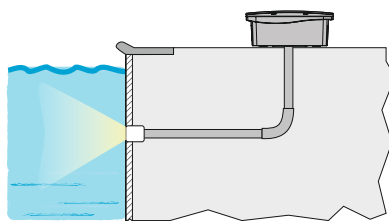

À la surface, au-dessus du niveau de l'eau. /  
Surface, above water level.

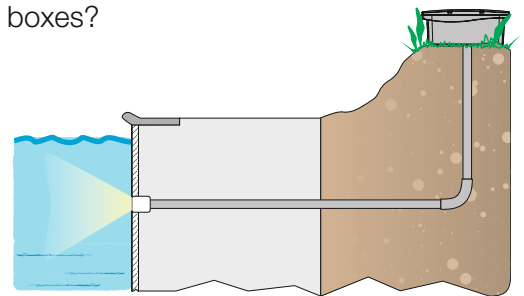

En surface en tirant parti des reliefs du terrain. /  
On the surface, taking advantage of the unevenness of the terrain.

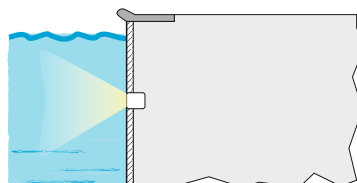

Pas de boîtes intermédiaire, directement vers la zone des équipements. /  
No intermediate boxes, direct to the equipment area.

# NEON POOL TOP et SIDE / NEON POOL TOP and SIDE

## INDICATIONS D'INSTALLATION EN PISCINE / INDICATIONS FOR POOL INSTALLATION

- 9.** Quelle est la taille des ouvertures prévues pour accueillir les boîtes de jonction? /  
How big are the handholes that will house the junction boxes?

L ..... x A ..... x H ..... (cm) \*

\* Dimensions intérieurs / Inside dimensions

- 10.** Quelle est la distance entre le trou d'accès et le début de la bande? /  
What is the distance from the handhole to the beginning of the strip?

D = ..... (cm)

- 11.** Quelle est la section du tube reliant le trou d'accès à la bande? /  
What is the cross-section of the tube connecting the handhole to the strip?

Ø = ..... (cm)

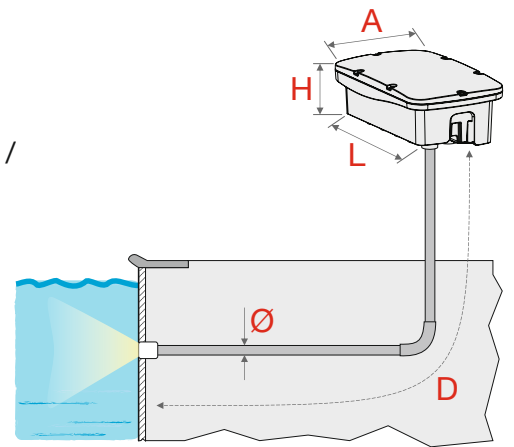

- 12.** Veuillez indiquer si votre installation présente l'une des caractéristiques suivantes concernant l'emplacement du trou d'accès et du tube qui les relie à la bande. /  
Indicate if your installation has any of the following characteristics regarding the placement of the handhole and the tube that connects them to the strip.

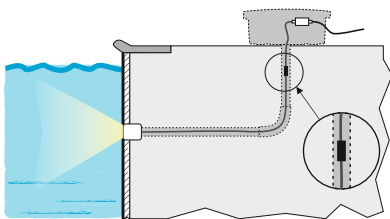

Chaque point d'alimentation des bandes est équipé d'un conduit indépendant. /  
Each feeding point of the strips is provided with an independent conduit.

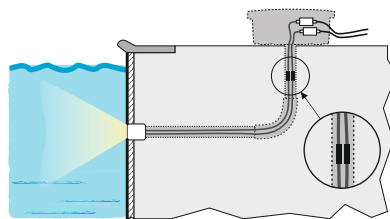

Il existe des points d'alimentation qui partagent le même tuyau et dont la section est suffisamment large pour accueillir les deux vannes. /  
There are feeding points that share the same tube and with sufficient cross-section to contain both valves.

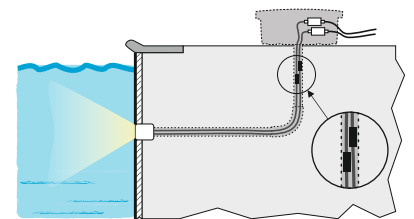

Certains points d'alimentation partagent le même tuyau, mais les vannes doivent être disposées en série en raison du manque d'espace dans la section transversale du tuyau. /  
There are feeding points that share the same tube, but the valves must be placed in valve scaling due to the lack of space in the cross-section tube.

- 13.** Où se trouvent les blocs d'alimentation et les équipements de commande? /  
Where are the power supplies and control equipment located?



**A** Au bord de la piscine. /  
On the surface, next to the pool.



**B** Sous terre, près de la piscine. /  
Underground, by the pool.



**C** Dans un bâtiment secondaire ou à l'intérieur de la maison. /  
In a secondary building or inside the house.

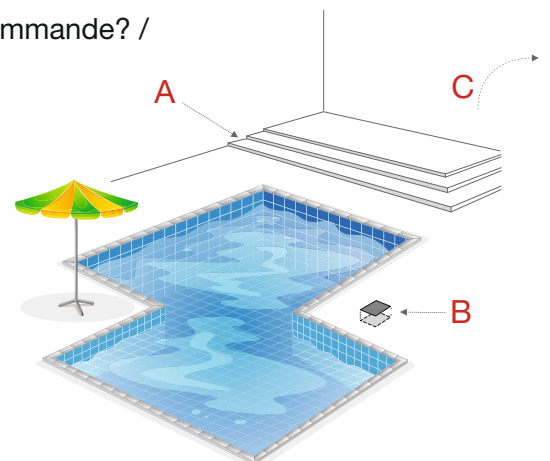

# NEON POOL TOP et SIDE / NEON POOL TOP and SIDE

INDICATIONS D'INSTALLATION EN PISCINE / INDICATIONS FOR POOL INSTALLATION

**14.** Quelles sont les distances entre l'emplacement de l'équipement (A) et les boîtiers intermédiaires (B) /  
What are the distances from the location of the equipment (A) to the intermediate boxes (B)?

D1 = ..... (cm)

D2 = ..... (cm)

D3 = ..... (cm)

D4 = ..... (cm)

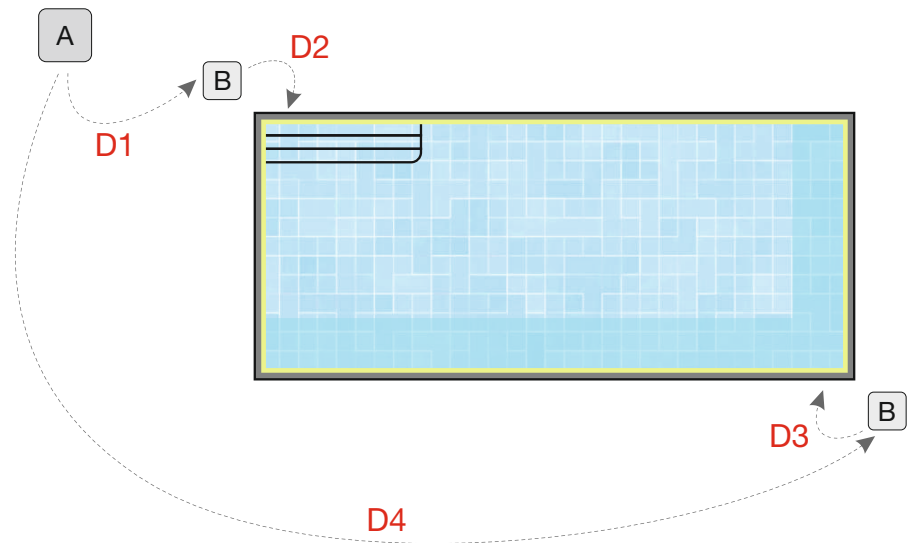

**15.** Quelle technologie de contrôle est nécessaire pour cette installation? /  
What control technology is needed in the installation?

ON/OFF - Pas de régulation /  
ON/OFF - No regulation

DALI

CASAMBI

RF - Radiofréquence /  
RF - Radio Frequency

DMX

Autres / Others .....